



Notice d'utilisation Refrigerateur

FP481F
FP481FSIL



TABLE DES MATIERES

Instructions de sécurité.....	2
Positionnement correct.....	7
Précaution de sécurité.....	9
Permutation de la porte.....	10
Nettoyage et maintenance.....	11
Zone la plus froide du réfrigérateur.....	12
Dépannage.....	15

Instructions de sécurité

- MISES EN GARDE IMPORTANTES: LIRE ATTENTIVEMENT ET CONSERVER POUR CONSULTATION ULTERIEURE
- Cet appareil est destiné à être utilisé dans des applications domestiques et analogues telles que:
 - des coins cuisines réservés au personnel dans des magasins, bureaux et autres environnements professionnels;
 - des fermes;
 - l'utilisation par les clients des hôtels, motels et autres environnements à caractère résidentiel;
 - des environnements du type chambres d'hôtes.
- Cet appareil n'est pas destiné à être utilisé dans les applications suivantes
 - la restauration et autre applications similaires et la vente au détail
- **MISE EN GARDE:** Maintenir dégagées les ouvertures de ventilation dans l'enceinte de l'appareil ou dans la structure d'encastrement.
- **MISE EN GARDE:** Ne pas utiliser de dispositifs mécaniques ou autres moyens pour accélérer le processus de dégivrage autres que ceux recommandés par le fabricant.
- **MISE EN GARDE:** Ne pas endommager le circuit de réfrigération.
- Si le circuit de réfrigération est endommagé :
 - Eviter les flammes nues ou étincelles d'allumage
 - Bien ventiler la pièce où l'appareil est installé.
- **MISE EN GARDE:** Ne pas utiliser d'appareils électriques à l'intérieur du compartiment de stockage des denrées, à moins qu'ils ne soient du type recommandé par le

fabricant.

- Les enfants âgés de 3 à 8 ans sont autorisés à charger et décharger des appareils de réfrigération.
- Cet appareil peut être utilisé par des enfants âgés d'au moins 8 ans et par des personnes ayant des capacités physiques, sensorielles ou mentales réduites ou dénuées d'expérience ou de connaissance, s'ils (si elles) sont correctement surveillé(e)s ou si des instructions relatives à l'utilisation de l'appareil en toute sécurité leur ont été données et si les risques encourus ont été appréhendés. Les enfants ne doivent pas jouer avec l'appareil. Le nettoyage et l'entretien par l'utilisateur ne doivent pas être effectués par des enfants sans surveillance.
- **AVERTISSEMENT:** lors du positionnement de l'appareil, assurez-vous que le cordon d'alimentation n'est pas coincé ni endommagé.
- Si le câble d'alimentation est endommagé, il doit être remplacé par le fabricant, son service après vente ou des personnes de qualification similaire afin d'éviter un danger.
- **AVERTISSEMENT:** Ne placez pas plusieurs prises de courant portables ou blocs d'alimentation portables à l'arrière de l'appareil.
- **MISE EN GARDE:** Pour éviter tout risque dû à l'instabilité de l'appareil, celui-ci doit être fixé conformément aux instructions.
- Ne pas stocker dans cet appareil des substances explosives telles que des aérosols contenant des gaz propulseurs inflammables.
- **MISE EN GARDE:** Remplir les bacs à glaçons uniquement avec de l'eau potable.
- En ce qui concerne les informations pour l'installation, la

manipulation, l'entretien et la mise au rebut de l'appareil, référez-vous au paragraphe ci-après de la notice.

- En ce qui concerne les informations pour la méthode pour remplacer les lampes éclairage, référez-vous au paragraphe ci-après de la notice.

- **GAZ REFRIGERANT**



MISE EN GARDE: Substances inflammables / Risque d'incendie.

- Pour éviter la contamination des aliments, veuillez respecter les instructions suivantes:
 - L'ouverture prolongée de la porte peut entraîner une augmentation significative de la température dans les compartiments de l'appareil.
 - Nettoyez régulièrement les surfaces pouvant entrer en contact avec des aliments et des systèmes de drainage accessibles.
 - Nettoyer les réservoirs d'eau s'ils n'ont pas été utilisés pendant 48 h; rincer le système d'alimentation en eau raccordé à une source d'eau si l'eau n'a pas été aspirée pendant 5 jours.
 - Rangez la viande et le poisson crus dans des récipients appropriés au réfrigérateur, de manière à ce qu'ils ne soient pas en contact avec d'autres aliments ni ne s'égouttent dessus.
 - Les compartiments pour produits congelés deux étoiles sont adaptés pour stocker des produits pré congelés, stocker ou préparer des glaces et des glaçons. Les compartiments à une, deux et trois étoiles ne conviennent pas pour la congélation d'aliments frais.
 - Si l'appareil de réfrigération reste vide pendant de

longues périodes, éteignez, dégivrez, nettoyez, séchez et laissez la porte ouverte pour éviter le développement de moisissure dans l'appareil.

AVERTISSEMENTS

- Si vous souhaitez vous débarrasser d'un vieux congélateur ou d'un vieux réfrigérateur comportant une serrure sur la porte, veillez à ce que celle-ci soit désactivée afin d'éviter que des enfants ne risquent de se retrouver enfermés à l'intérieur en jouant.
- Les anciens réfrigérateurs peuvent contenir des CFC qui détruisent la couche d'ozone; contactez le centre de traitement des déchets le plus près de chez vous pour plus de détails sur les procédures correctes de mise au rebut.
- Débranchez toujours l'appareil après usage et avant de le nettoyer. Enlevez tous les aliments avant de nettoyer l'appareil.
- Évitez de mettre des aliments trop volumineux, le fonctionnement de l'appareil risquerait d'être affecté.
- Faites extrêmement attention quand vous déplacez l'appareil
- Pour éteindre l'appareil, tournez le bouton du thermostat à fond dans le sens contraire des aiguilles d'une montre jusqu'à OFF, puis débranchez l'appareil.
- Évitez de donner aux enfants des crèmes glacées ou des glaces à l'eau sortant juste du congélateur; la basse température risquerait de leur brûler les lèvres.
- L'appareil doit être installé sur le sol, sur une surface plane et horizontale en s'assurant que les ouvertures d'aération sont correctement dégagées.
- Ne jamais essayer de remplacer ou de réparer vous-même une partie ou un composant de l'appareil, demandez de l'aide à une personne professionnelle et qualifiée, si besoin.

CARACTERISTIQUES TECHNIQUE

Modèle	FP481F FP481FSIL
Classe d'efficacité énergétique	F
Consommations d'énergie annuelle (1)	107 kWh/an
Volume utile des compartiments	Réfrigérateur : 93L
Dégivrage	Réfrigérateur : manuel
Classe climatique + fourchette de températures ambiantes	N/ST (de +16 C à +38 C)
Émissions acoustiques dans l'air	39 dB(A) re 1pW
Alimentation	220V-240V / 50Hz~90W 0.55A
Eclairage	230V/50Hz 15W
Réfrigérant	R600a / 22g
Dimension (L x P x H)	480 x 450x 850(mm)
Poids	20 kg
Type d'installation	Pose libre

Positionnement correct

La bonne ventilation

Pour assurer la bonne dissipation de la chaleur, une haute efficacité de réfrigération et une consommation d'énergie électrique économique, il est nécessaire de maintenir une bonne ventilation autour du réfrigérateur. Pour cela, il faut garder un espace libre suffisant autour du réfrigérateur. Laisser l'arrière du réfrigérateur éloigné d'un espace de 10mm au moins du mur, un espace de 10mm au moins pour les deux côtés distinctifs et l'espace au dessus du réfrigérateur ne doit pas être à moins de 20mm. Laisser un espace pour ouvrir la porte à 160°C.

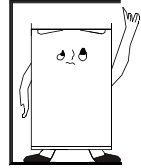

Alimentation de courant

Ce réfrigérateur s'utilise seulement avec une alimentation de courant monophasé alternatif de tension 220-240V et une fréquence de 50Hz. Si la fluctuation de tension dans la région de l'utilisateur peut dépasser cette limite, pour des raisons de sécurité, il faut s'assurer d'installer un régulateur de tension automatique. Le réfrigérateur doit être branché à une prise de courant séparée au lieu d'être mis sur la prise commune avec d'autres appareils électroménagers. Sa fiche doit être insérée à une prise comportant un fil de « terre ».

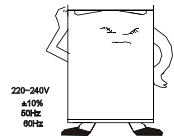

Câble d'alimentation

Ne pas prolonger le câble d'alimentation et ne pas le plier à la bobine pendant le fonctionnement.

En outre il est interdit que le câble d'alimentation soit près du compresseur à l'arrière du réfrigérateur parce que la température de la surface du compresseur peut être assez haute pendant son fonctionnement et donc au contact peut réduire l'isolation ou causer un court-circuit.

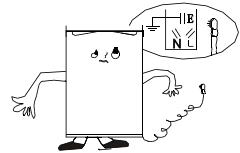

Protection contre l'humidité

Ne pas placer le réfrigérateur dans un endroit où est présent beaucoup d'humidité afin de ne pas faire rouiller les parties métalliques. Par ailleurs, il ne faut jamais vaporiser de l'eau directement sur le réfrigérateur afin d'éviter de réduire l'isolation ou causer un court-circuit.



Positionnement correct

Protection contre la chaleur

Le réfrigérateur doit être placé loin de toute source de chaleur ou des rayons du soleil.



Fixation stable

Le sol prévu pour l'emplacement du réfrigérateur doit être plat et solide. Ne pas mettre tout matériel souple ou glissant sur le sol, par exemple, mousse en plastique, etc. Si le réfrigérateur n'est pas au même niveau, ajuster les pieds réglables. Le réfrigérateur ne doit pas être placé à proximité de produits qui pourraient résonner.

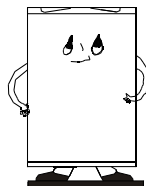

Tenant à l'écart de danger

Ne jamais placer le réfrigérateur à proximité de tout objet volatilisable ou combustible, tel que le gaz, l'essence, l'alcool, la laque ou de l'acétate d'isoamyle, etc. Les objets susmentionnés ne peuvent pas être stockés dans le réfrigérateur.

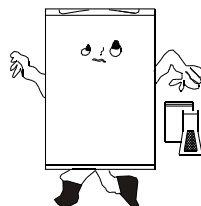

Déplacement

Lors de la fixation ou du déplacement, le réfrigérateur ne peut pas être posé horizontalement, abaissé à plus de 45°C ou renversé entièrement.

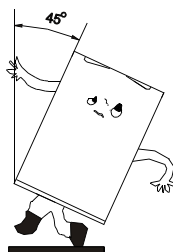

Précautions de sécurité

- Vérifier que la tension de la prise de courant à votre domicile correspond bien à celle indiquée sur la plaque signalétique de l'appareil.
- La condensation des aliments et celle dans l'air intérieur du réfrigérateur peut conduire à former une couche de givre à l'intérieur de l'appareil lors d'ouvertures de porte prolongées. Cela influencera le fonctionnement du réfrigérateur lorsque le givre devient épais. Lorsque l'épaisseur du givre est de plus de 2mm, vous devez dégivrer l'appareil.
- Dégivrer manuellement le compartiment de congélation.
Avant de le dégivrer, retirer les aliments et le bac à glaçon (placer les dans un endroit permettant leur bonne conservation) et puis régler le bouton du thermostat en position « 0 » (le compresseur s'arrêtera de fonctionner). Laisser la porte ouverte jusqu'à ce que la glace et le givre se dissolvent dans le récupérateur d'égouttage du compartiment. Retirer ensuite le récupérateur et vider l'eau. Essuyer l'ensemble de l'eau encore présente dans le réfrigérateur avec une serviette douce et sèche. Pour accélérer le dégivrage, vous pouvez déposer un récipient contenant une eau chaude (environ 50°C) dans le compartiment. Assurez-vous après séchage complet de régler le bouton du thermostat en position initiale.
- Ne pas chauffer directement le compartiment congélateur avec de l'eau chaude ou tout appareil chauffant afin d'éviter la déformation des casiers internes. Ne pas utiliser d'outil coupant ou abrasif pour enlever la glace ou le givre afin de ne pas endommager le casier intérieur ou la surface d'évaporation.
- Cet appareil est équipé d'une prise de « terre » pour vous protéger d'éventuels risques électriques et doit être branché à une prise de courant comportant une mise à la « terre ».
- **IMPORTANT** : Cet appareil peut être utilisé par des enfants âgés d'au moins 8 ans et par des personnes ayant des capacités physiques, sensorielles ou mentales réduites ou dénuées d'expérience ou de connaissance, s'ils (si elles) sont correctement surveillé(e)s ou si des instructions relatives à l'utilisation de l'appareil en toute sécurité leur ont été données et si les risques encourus ont été appréhendés. Les enfants ne doivent pas utiliser cet appareil sans la surveillance d'un adulte responsable, qui s'assurera qu'ils ne jouent pas avec. Le nettoyage et l'entretien par l'utilisateur ne doivent pas être effectués par des enfants sans surveillance.

Permutation de la porte

1. Retirez d'abord le couvercle de la charnière supérieure (6).
2. Retirez les vis (1) qui fixent la charnière supérieure (5) (du côté droit) au cadre. Retirez la charnière supérieure (5).
3. Soulevez la porte et placez-la sur une surface plane afin de ne pas la griffer.
4. Retirez les vis (8) qui soutiennent la charnière inférieure (2), et assurez-vous de retirer la charnière inférieure (2).
5. Retirez le pied avant gauche (4) et transférez-le à droite.
6. Retirez le couvercle (7) du côté droit.
7. Avant de placer la charnière inférieure (2), vous devez enlever la tige (9) et puis retourner la direction de la charnière inférieure (2). Puis, fixez la (2) au côté gauche à l'aide des vis (8).
8. Insérez le boulon (9) à la charnière inférieure (2).
9. Placez à nouveau la porte et faites en sorte qu'elle se glisse dans la charnière inférieure (2).
10. Vous devez maintenir la porte fermée pendant que vous fixez la charnière inférieure (5) à l'aide des deux vis (1). N'oubliez pas que vous ne devez pas trop serrer les vis avant de constater que la porte est bien droite par rapport au cadre du réfrigérateur.
11. Fixez de nouveau la tablette (6).

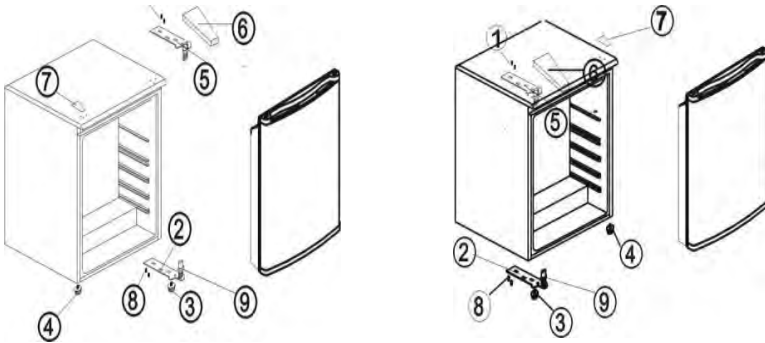

Figure 1- Représente la position des composants avant de changer le sens d'ouverture de porte.

Figure 2- Représente la position des composants après avoir changé le sens d'ouverture de porte.

Nettoyage et maintenance

Nettoyer l'extérieur du réfrigérateur avec un chiffon doux.

Nettoyer l'intérieur :

1. Vider le réfrigérateur
2. Débrancher l'alimentation en électricité
3. Dégivrer et nettoyer l'intérieur

Si le réfrigérateur n'est pas utilisé pendant une longue période, laisser la porte ouverte afin d'éviter la formation de moisissure, d'odeur ou d'oxydation.

- Nettoyer toujours l'intérieur du compartiment congélateur après un dégivrage.
- Nettoyer régulièrement l'intérieur du compartiment de réfrigérateur avec une éponge humectée de l'eau chaude et/ou détergent neutre. Rincer et sécher avec un chiffon doux.
- Ne pas utiliser de produits abrasifs, tampons à récurer, détachants (acétone, trichloréthylène, ect.) ou du vinaigre.

Remplacer l'ampoule :

Pour remplacer l'ampoule, débranchez tout d'abord l'appareil de la prise d'alimentation, et puis procédez comme suit :

1. Retirer le récupérateur d'égouttage d'eau.



2. Tenir le couvercle de la lampe et retirer le avec force vers l'intérieur du compartiment.



3. Retirer le couvercle de la lampe.



4. Dévisser l'ampoule et visser la nouvelle.

5. Replacer le couvercle de la lampe en mettant le crochet du couvercle sur la boîte du thermostat.



6. Enfoncer le couvercle pour l'installer correctement dans la boîte du thermostat.



7. Replacer le récupérateur d'égouttage d'eau.



Placer les aliments dans différents compartiments selon le tableau suivant.

	Type d'aliment
Porte ou balconnets du réfrigérateur	<ul style="list-style-type: none"> . Aliments avec conservateurs naturels tels que confitures, jus, boissons, condiments. . Ne pas y conserver d'aliments périssables.
Bac à légumes	<ul style="list-style-type: none"> . Les fruits, herbes aromatiques et légumes doivent être placés séparément dans ce bac. . Ne pas mettre de bananes, oignons, pommes de terre et ail au réfrigérateur.
Clayette inférieure Bac à viande	Viande crue, volaille, poisson (pour les conservations de court terme)
Clayette intermédiaire	Produits laitiers, oeufs
Clayette supérieure	Aliments ne nécessitant pas de cuisson tels que plats préparés, charcuterie, restes.

ZONE LA PLUS FROIDE DU REFRIGERATEUR



Le symbole ci-contre indique l'emplacement de la zone la plus froide de votre réfrigérateur, Cette zone est délimitée en bas par la vitre du bac à légumes, et en haut par le symbole ou bien la clayette positionnée à la même hauteur.

Afin de garantir les températures dans cette zone, veillez à ne pas modifier le positionnement de cette clayette. Dans les réfrigérateurs à air pulsé (équipés d'un ventilateur ou modèles No Frost), le symbole de la zone la plus froide n'est pas représenté car la température à l'intérieur de ceux-ci est homogène.

INSTALLATION DE L'INDICATEUR DE TEMPERATURE

Pour vous aider à bien régler votre réfrigérateur, celui-ci est équipé d'un indicateur de température qui permettra de contrôler la température moyenne dans la zone la plus froide.

ATTENTION : Cet indicateur est prévu pour fonctionner uniquement avec votre réfrigérateur, veillez à ne pas l'utiliser dans un autre réfrigérateur (en effet, la zone la plus froide n'est pas identique), ou pour toute autre utilisation.

INDICATEUR DE TEMPERATURE: ZONE LA PLUS FROIDE DE VOTRE REFRIGERATEUR.



VERIFICATION DE LA TEMPERATURE DANS LA ZONE LA PLUS FROIDE

Grâce à l'indicateur de température, vous pourrez vérifier régulièrement que la température de la zone la plus froide est correcte. En effet, la température à l'intérieur du réfrigérateur est fonction de plusieurs facteurs tels que la température ambiante du local, la quantité de denrées stockées, la fréquence d'ouverture de la porte. Prenez ces facteurs en considération lors du réglage de l'appareil.

Lorsque l'indicateur indique « OK », cela signifie que votre thermostat est bien réglé, et que la température intérieure est correcte.

Si la couleur de l'indicateur est blanche, cela signifie que la température est trop élevée, il faut dans ce cas augmenter le réglage du thermostat et attendre 12 heures pour effectuer un nouveau contrôle visuel de l'indicateur.

Après chargement ou ouverture de la porte, il est possible que l'indicateur devienne blanc au bout de quelques instants.



Réglage correct



Température trop élevée, réglez le thermostat

Réglage du thermostat :

Les positions du thermostat vont de « 0 » à « 7 » (température la plus froide).

Lorsque le thermostat est sur la position « 0 », l'appareil est éteint.

RESPECT DES RÈGLES D'HYGIÈNE ALIMENTAIRE

Achat de produits frais

N'achetez pas pendant la pause de midi, à moins que vous ayez un réfrigérateur sur votre lieu de travail pour mettre vos produits au frais pendant l'après-midi. Si vous laissez des produits frais dans votre voiture ou à température ambiante trop longtemps, la température monte à un niveau où les bactéries dangereuses se développent

Conserver les produits frais ensemble

Lorsque vous vous déplacez dans le supermarché et quand vous rentrez chez vous, si vous gardez tous les produits frais ensemble, ils resteront frais plus longtemps.

Utilisez un sac produit frais

Vous pouvez acheter des sacs spéciaux à isolation thermique dans la plupart des supermarchés et dans d'autres magasins. Ils conservent les produits frais plus longtemps, mais doivent être utilisés pour les ramener à la maison et non pas pour les stocker. Déballiez dès que vous arrivez chez vous et placez toujours vos produits frais dans le produit avant de stocker les produits secs.

Fermez la porte !

Pour éviter que l'air froid s'échappe, ouvrez la porte le moins souvent possible. Lorsque vous rentrez chez vous après avoir fait les courses, trie la nourriture avant d'ouvrir la porte.

Conseils pour conserver vos produits en parfaite condition dans le réfrigérateur

Prenez particulièrement soin de la viande et du poisson.

Les viandes cuites doivent toujours être stockées sur une clayette au-dessus des viandes crues pour empêcher le transfert de bactéries. Conservez les viandes crues sur un plat assez grand pour recueillir les jus et couvrez-le avec un film autocollant.

Laissez de l'espace autour de la nourriture : cela permettra à l'air frais de circuler autour du réfrigérateur.

Emballez la nourriture !

Pour prévenir le transfert d'odeurs et le séchage, les aliments doivent être emballés et couverts séparément. Les fruits et légumes n'ont pas à être emballés.

Laissez la nourriture précuite refroidir comme il convient.

Laissez toujours la nourriture précuite refroidir avant de la mettre dans le réfrigérateur. Cela empêchera la température intérieure du réfrigérateur d'augmenter.

L'observation des conseils suivants est de nature à éviter la contamination croisée et à éviter une mauvaise conservation des aliments.

Emballer systématiquement les produits pour éviter que les denrées ne se contaminent mutuellement. Se laver les mains avant de toucher les aliments et plusieurs fois pendant la préparation du repas si celle-ci implique des manipulations successives de produits différents, et après, bien sûr, au moment de passer à table comme les règles d'hygiène l'imposent.

Ne pas réutiliser des ustensiles ayant déjà servi (cuillère en bois, planche à découper) sans les avoir bien nettoyés au préalable.

Attendre le refroidissement complet des préparations avant de les stocker (exemple : soupe).

Limiter le nombre d'ouvertures de la porte et, en tout état de cause, ne pas laisser ouverte trop longtemps pour éviter une remontée en température du réfrigérateur.

Disposer les aliments de telle sorte que l'air puisse circuler librement tout autour.

Dépannage

1. Lorsque le réfrigérateur ne fonctionne pas
 - Vérifier s'il y a eu une coupure d'électricité.
 - Vérifier si la prise est bien insérée dans la prise de courant.
 - Vérifier que le fusible n'a pas sauté.
2. Lorsque le réfrigérateur refroidit excessivement
 - Vérifier que le thermostat n'est pas réglé en position trop haute.
 - Si vous avez stocké des aliments avec beaucoup d'humidité sous les sorties d'air, cela peut amener une congélation de surface importante.
3. Lorsque le réfrigérateur ne refroidit pas suffisamment
 - Vérifier si les aliments conservés ne bloquent pas les flux d'air froid.
 - Vérifier que des aliments n'ont pas été stockés en ayant une température élevée ou que la capacité du réfrigérateur a été dépassée.
 - La porte n'a été pas bien fermée.
 - Les joints de la porte ont été endommagés.
 - Le réfrigérateur n'est pas ou pas assez ventilé. Vérifier que les espaces au dessus et de chaque côté du réfrigérateur respecte bien les préconisations.
 - Le thermostat n'est pas réglé correctement.
4. Lorsque l'eau de dégivrage déborde à l'intérieur du réfrigérateur et sur le sol
 - Vérifier que la pipe d'évacuation et le tuyau d'évacuation ne sont pas bouchés.
 - Vérifier que le récupérateur est bien positionné.
5. Lorsque la condensation se forme à l'extérieur du réfrigérateur
 - Vérifier si le niveau d'humidité de la pièce n'est pas trop élevé (par exemple, en versant de l'eau dans un verre, si de la condensation apparaît, c'est que l'humidité dans la pièce est importante).
6. Lorsque vous entendez un bruit (comme un flux d'eau)
 - C'est le déplacement du fluide réfrigérant, ce qui est normal.
7. Lorsque le panneau latéral chauffe
 - L'ouverture et la fermeture de la porte trop souvent amène ce phénomène.
 - Lors de haute température dans la pièce.

Ne pas toucher au panneau dans ce cas là, la température va se dissiper normalement.

Ce produit a été conçu, fabriqué et vendu conformément à :
Les objectifs de sécurité des Directives de Basse Tension 2014/35/EU, et
Les conditions nécessaires de protection de la Directive « EMC » 2014/30/EU.



Ce logo apposé sur le produit signifie qu'il s'agit d'un appareil dont le traitement en tant que déchet rentre dans le cadre de la directive 2012/19/UE du 4 juillet 2012, relative aux déchets d'équipements électriques et électroniques (DEEE).

La présence de substances dangereuses dans les équipements électriques et électroniques peut avoir des effets potentiels sur l'environnement et la santé humaine dans le cycle de retraitement de ce produit. Ainsi, lors de la fin de vie de cet appareil, celui-ci ne doit pas être débarrassé avec les déchets municipaux non triés.

Vous avez l'obligation d'utiliser les systèmes de collecte sélective mise à votre disposition.

Veillez respecter les emplacements prévus pour les clayettes et les tiroirs, car ils ont été étudiés pour une optimisation énergétique.

Pour minimiser la consommation énergétique de l'appareil, veillez à fermer la porte au plus vite après ouverture, et veillez à un bon dégivrage régulier de votre congélateur.

Dépliant

Cette liste fournit toutes les exigences d'éco-conception (conformément à l'écoconception (UE) 2019/2019 et à l'étiquetage énergétique (UE) 2019/2016), si l'exigence s'applique à votre produit.

L'appareil frigorifique n'est pas destiné à être utilisé comme appareil encastré, sauf indication contraire dans son manuel d'instructions.

Les tiroirs, paniers et étagères doivent être conservés dans leur position actuelle, sauf indication contraire dans ce document.

Les portes et les couvercles de l'appareil de réfrigération doivent être retirés avant d'être mis en décharge, afin d'éviter que des enfants ou des animaux ne soient piégés à l'intérieur.

Paramètre recommandé:

Compartiment réfrigérateur: + 4°C

Compartiment congélateur: -18 °C

CONGÉLATION RAPIDE

L'utilisation de cette fonction est recommandée pour placer une très grande quantité d'aliments à congeler dans le compartiment congélateur. 24 heures avant de congeler des aliments frais, appuyez sur le bouton Fast Freeze pour activer la fonction Congélation rapide. Lorsqu'il est activé, l'indicateur Fast Freeze s'allume. Après 24 heures, placez les aliments à congeler dans la zone de congélation du compartiment congélateur. La fonction est automatiquement désactivée après 72 heures ou peut être désactivée manuellement en appuyant sur le bouton Fast Freeze .

REROIDISSEMENT RAPIDE

En utilisant la fonction Refroidissement rapide, il est possible d'augmenter la capacité de refroidissement dans le compartiment réfrigérateur. L'utilisation de cette fonction est recommandée lorsque vous placez une très grande quantité d'aliments dans le compartiment réfrigérateur. Appuyez sur le bouton Fast Cool pour activer la fonction Refroidissement rapide. Lorsqu'il est activé, l'indicateur Fast Cool s'allume. La fonction est automatiquement désactivée après 6 heures ou peut être désactivée manuellement en appuyant à nouveau sur le bouton Fast Cool.

Comment conserver les denrées alimentaires:

Pour éviter le gaspillage alimentaire, veuillez-vous référer au réglage et aux durées de stockage recommandés :

Compartiment réfrigérateur: différents aliments, en particulier les légumes et les fruits, ont des températures de stockage différentes. La durée de stockage est de 1 à 3 jours (réglage de la température: milieu)

Compartiment congélateur: 1 semaine (réglage de la température: Min) et 1 mois (réglage de la température: Max)

Pour optimiser la vitesse de congélation et obtenir plus d'espace de stockage, le compartiment congélateur peut être utilisé sans les tiroirs du congélateur.

La quantité d'aliments frais qui peuvent être congelés dans une période de temps spécifique est indiquée sur la plaque signalétique. Les limites de charge sont déterminées par les paniers, les volets, les tiroirs, les étagères, etc. Assurez-vous que ces composants puissent encore se fermer facilement après le chargement.

Pour éviter le gaspillage de nourriture, veuillez-vous référer au réglage et aux durées de stockage recommandés dans le manuel d'utilisation.

Les informations du modèle peuvent être récupérées à l'aide du QR-Code indiqué sur l'étiquette énergétique.

L'étiquette comprend également l'identifiant du modèle permettant de consulter le portail du registre à l'adresse <https://eprel.ec.europa.eu>

Ce produit contient une source lumineuse de classe d'efficacité énergétique G (si présente).

NORD INOX
151 Rue Simon Vollant - BP 163
59832 Lambersart

CKFRN-E01-Q